

	FDMH291-x	FDME221 / MTE320C / DMA1101 / DMA1131 / DMA1151
en	Backbox for manual call point	Switching unit
de	Gehäuse für Handfeuermelder	Schaltungseinsatz
fr	Boîtier pour déclencheur manuel	Unité de commutation
es	Carcasa para pulsador manual	Electrónica de pulsador
it	Contenitore per pulsanti manuali	Unità interna pulsante
tr	Yangın alarm butonu için arka kutu	Anahtarlama ünitesi

en Installation
de Montage
fr Montage
es Montaje
it Montaggio
tr Kurulum

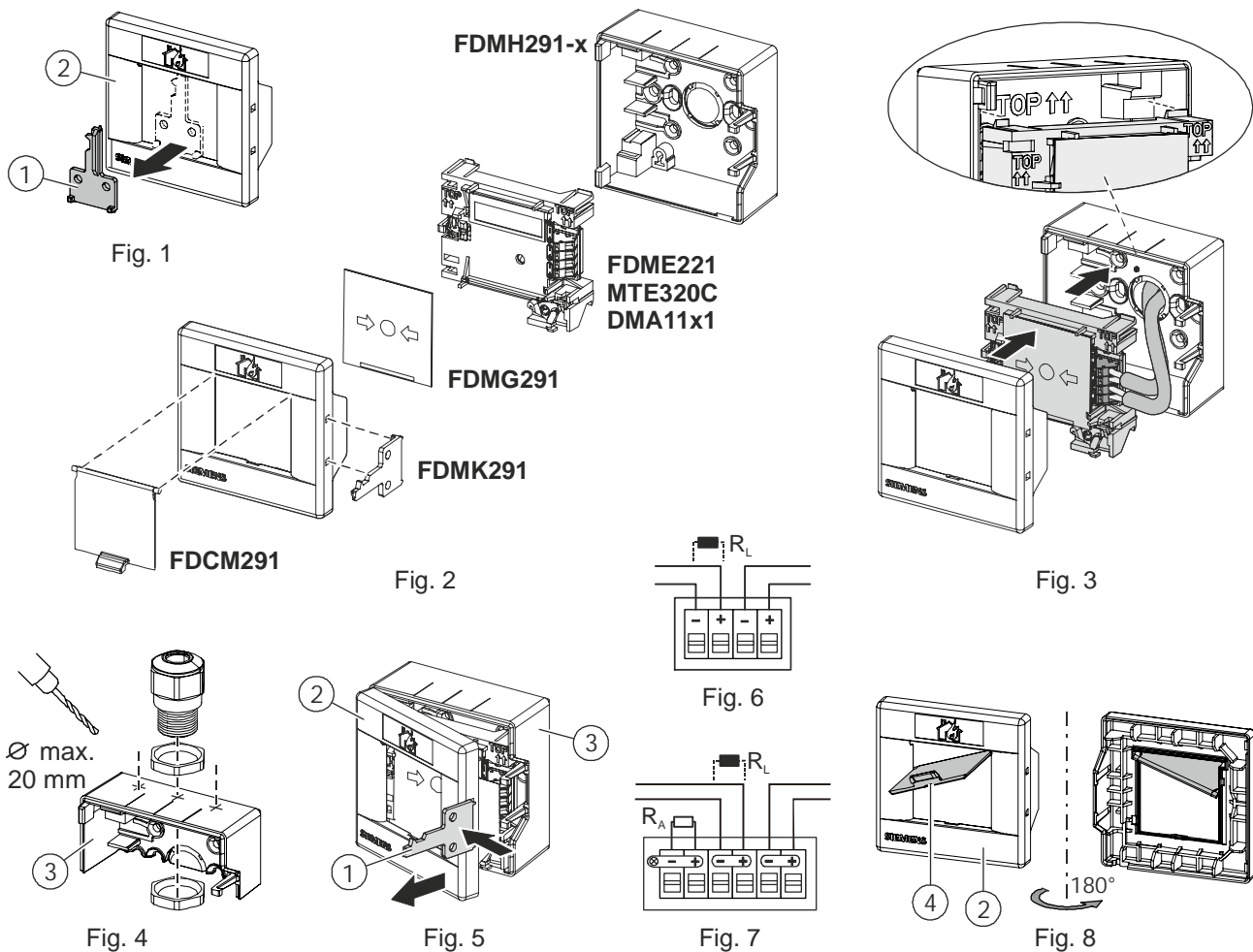

	en	de	fr	es	it	tr
1	Key	Schlüssel	Clé	Llave	Chiave	Anahtar
2	Housing cover	Gehäusedeckel	Couvercle de boîtier	Tapa de la carcasa	Coperchio	Muhafaza kapağı
3	Back box	Gehäuseboden	Boîtier arrière	Fondo de la carcasa	Contenitore	Arka kutu
4	Protective cover	Schutzdeckel	Couvercle	Cubierta protectora	Coperchio protettivo	Koruyucu kapak

Intended use

The manual call point activates alarms manually in the event of a fire.

It consists of an enclosure FDMH291-x and a switching unit.

A protective cover FDCM291 can be supplied as an accessory (see Fig. 2).

Preparation

1. Break the key (1) out of the housing cover (2). Keep the key (1) in a safe place (Fig. 1).
2. Determine the entry opening(s) in the back box (3).
With recess-mounted cable entry: Breakout point in back box (3) (Fig. 3).
With surface-mounted cable entry: Markings on the top and bottom of the back box (3) for hole(s) with diameter of max. 20 mm (Fig. 4).

**WARNING!****Risk of injury when drilling**

Observe the tool manufacturer's safety notices.

Installation

1. Mount the back box (3) at a height of 0.9...1.6 m on a flat surface.



Observe the country-specific regulations for the exact installation height!

2. Pull the cable through the entry opening into the back box (3) (Fig. 3).
3. For a surface-mounted cable entry, use metal cable glands M20 x 1.5 with metal counter nut M20 x 1.5 (accessories) (Fig. 4).
4. Close the back box (3) with the housing cover (2) (Fig. 3).

Installation of protective cover FDCM291

1. Use the key (1) to pull the housing cover (2) forwards and off the back box (3) (Fig. 5).
2. Remove the glass insert.
3. Guide the protective cover (4) through the opening in the housing cover as shown in Fig. (8).
4. Insert the pivot pins for the protective cover (4) in the two recesses on the rear side of the housing cover (2).
5. Install the glass insert.
6. Install the housing cover (2) on the back box.

Connecting the switching unit to the electricity

1. Use the key (1) to pull the housing cover (2) forwards and off the back box (3). While doing this, press the key against the housing cover (2) (Fig. 5).
2. Connect the feed line to the terminals in the switching unit (Fig. 6 and 7) in accordance with the connection diagram.



Note the positive and negative poles.

Only connect one wire per terminal. This is the only way to ensure the connection is failure-free for the entire service life of the device.

3. When using the manual pull station on conventional detector circuits:
Insert a control panel-specific end-of-circuit R_L in the last manual pull station.
4. When using switching unit MTE320C:
Insert a control panel-specific alarm resistor R_A (Fig. 7).
5. When inserting the switching unit into the back box (3), note the feed line. Avoid crushing the feed line.
6. Insert the switching unit into the back box (2) with the word 'TOP' facing upwards (Fig. 3).
7. Press the switching unit firmly into the back box (3).

**WARNING!****Deactivating the manual call points prevents alarms from being forwarded**

Alarming does not take place

Mark deactivated or non-functional manual call points with "NOT IN USE"!

8. Place the housing cover (2) on the back box (3).
 9. Press the housing cover (2) firmly onto the back box (3) until you hear the cover (2) snap in.
- The manual call point is installed.



You will find more information in document 009757.

Verwendungszweck

Der Handfeuermelder dient der manuellen Auslösung von Alarmen in Brandfällen.

Er besteht aus einem Gehäuse FDMH291-x und einem Schaltungseinsatz.

Als Zubehör ist ein Schutzdeckel FDCM291 lieferbar (siehe Fig. 2).

Vorbereitung

1. Brechen Sie den Schlüssel (1) aus dem Gehäusedeckel (2) aus. Bewahren Sie den Schlüssel (1) sicher auf (Fig. 1).
2. Bestimmen Sie die Zuleitungsöffnung(en) im Gehäuseboden (3).
Bei Unterputz-Kabeleinführung: Ausbruchstelle im Gehäuseboden (3) (Fig. 3).
Bei Aufputz-Kabeleinführung: Markierungen oben und unten am Gehäuseboden (3) für Bohrung(en) mit Durchmesser max. 20 mm (Fig. 4).

**WARNUNG!****Verletzungsgefahr beim Bohren**

Beachten Sie die Sicherheitshinweise des Werkzeugherstellers.

Montage

1. Befestigen Sie den Gehäuseboden (3) in einer Höhe von 0,9...1,6 m auf einer planen Oberfläche.



Beachten Sie landesspezifische Vorschriften für die exakte Montagehöhe!

2. Ziehen Sie das Kabel durch die Zuleitungsöffnung in den Gehäuseboden (3) ein (Fig. 3).
3. Verwenden Sie bei einer Aufputz-Kabeleinführung die Metall-Kabelverschraubungen M20 x 1,5 und die Metall-Gegenmutter M20 x 1,5 (Zubehör) (Fig. 4).
4. Verschließen Sie den Gehäuseboden (3) mit dem Gehäusedeckel (2) (Fig. 3).

Montage Schutzdeckel FDCM291

1. Ziehen Sie mit dem Schlüssel (1) den Gehäusedeckel (2) vom Gehäuseboden (3) ab (Fig. 5).
2. Entfernen Sie den Glaseinsatz.
3. Führen Sie den Schutzdeckel (4) wie in Fig. (8) dargestellt durch die Öffnung im Gehäusedeckel.
4. Legen Sie die Drehzapfen des Schutzdeckels (4) in die beiden Vertiefungen auf der Rückseite des Gehäusedeckels (2) ein.
5. Montieren Sie den Glaseinsatz.
6. Montieren Sie den Gehäusedeckel (2) auf den Gehäuseboden.

Elektrischer Anschluss des Schaltungseinsatzes

1. Ziehen Sie mit dem Schlüssel (1) den Gehäusedeckel (2) vom Gehäuseboden (3) ab. Drücken Sie den Schlüssel hierbei gegen den Gehäusedeckel (2) (Fig. 5).
2. Schließen Sie die Zuleitung gemäß Anschlusschema an die Klemmen im Schaltungseinsatz an (Fig. 6 und 7).



Beachten Sie die Plus- und Minus-Anschlüsse. Schließen Sie pro Klemme nur einen Draht an. Nur so kann ein störungsfreier Anschluss über die gesamte Lebensdauer des Gerätes gewährleistet werden.

3. Bei Einsatz des Handfeuermelders auf Kollektiv-Melderlinien:
Setzen Sie im letzten Handfeuermelder einen zentralenspezifischen Linienabschluss R_L ein.
4. Bei Verwendung des Schaltungseinsatzes MTE320C:
Setzen Sie einen zentralenspezifischen Alarmwiderstand R_A ein (Fig. 7).
5. Achten Sie beim Einführen des Schaltungseinsatzes in den Gehäuseboden (3) auf die Zuleitung. Vermeiden Sie Quetschungen der Zuleitung.
6. Setzen Sie den Schaltungseinsatz mit der Beschriftung 'TOP' nach oben gerichtet in den Gehäuseboden (3) ein (Fig. 3).
7. Drücken Sie den Schaltungseinsatz fest in den Gehäuseboden (3) ein.

**WARNUNG!****Deaktivierte Handfeuermelder verhindern die Weiterleitung von Alarmen**

Die Alarmierung findet nicht statt
Kennzeichnen Sie deaktivierte oder nicht funktionsfähige Handfeuermelder mit dem Hinweis „AUSSER BETRIEB“!

8. Setzen Sie den Gehäusedeckel (2) auf den Gehäuseboden (3).
 9. Drücken Sie den Gehäusedeckel (2) fest auf den Gehäuseboden (3), bis der Gehäusedeckel (2) hörbar einrastet.
- Der Handfeuermelder ist montiert.



Weitere Informationen finden Sie im Dokument 009757.

Domaine d'utilisation

Le déclencheur manuel sert à l'activation manuelle des alarmes en cas d'incendie.

Il est composé d'un boîtier FDMH291-x et d'une unité de commutation.

Un couvercle de protection est disponible en accessoire (voir fig. 2).

Préparation

1. Détachez la clef (1) du couvercle de boîtier (2). Rangez soigneusement la clef (1) (fig. 1).

2. Déterminez la/les ouverture(s) de câbles d'alimentation dans le boîtier arrière (3).

Avec une entrée de câbles encastrée : Ouverture dans le boîtier arrière (3) (fig. 3).

Avec une entrée de câbles montage saillant :

Marquages en haut et en bas sur le boîtier arrière (3) pour le(s) perçage(s) avec un diamètre de max. 20 mm (fig. 4).



AVERTISSEMENT !

Risque de blessure lors du perçage

Respectez les instructions de sécurité du fabricant d'outils.

Montage

1. Fixez le boîtier arrière (3) à une hauteur comprise entre 0,9...1,6 m, sur une surface plane.



Respectez les prescriptions spécifiques aux pays pour la hauteur exacte de montage !

2. Tirez le câble par l'ouverture de câble d'alimentation dans le boîtier arrière (3) (fig. 3).

3. Pour une entrée de câbles montage saillant, nous vous conseillons d'utiliser les presse-étoupes métalliques avec contre-écrous métalliques M20 x 1,5 (accessoires) (fig. 4).

4. Fermez le boîtier arrière (3) avec le couvercle de boîtier (2) (fig. 3).

Montage du couvercle de protection FDMC291

1. Retirez le couvercle de boîtier (2) du boîtier arrière (3) à l'aide de la clé (1) (fig. 5).

2. Retirez l'insert en verre.

3. Insérez le couvercle de protection (4) dans l'ouverture du couvercle de boîtier comme indiqué sur la fig. (8).

4. Insérez les tourillons du couvercle de protection (4) dans les deux cavités sur la partie arrière du couvercle de boîtier (2).

5. Remontez l'insert en verre.

6. Montez le couvercle de boîtier (2) sur le boîtier arrière.

Raccordement électrique de l'unité de commutation

1. Retirez le couvercle de boîtier (2) du boîtier arrière (3) à l'aide de la clef (1). Pour cela, faites appui avec la clef contre le couvercle de boîtier (2) (fig. 5).

2. Raccordez le câble d'alimentation aux bornes dans l'unité de commutation conformément au schéma de raccordement (fig. 6 et 7).



Veillez à porter attention aux pôles positifs et négatifs.

Ne raccordez qu'un fil par borne. C'est la seule manière de garantir un raccordement sans perturbation pendant toute la durée de vie de l'appareil.

3. En cas d'utilisation du déclencheur manuel sur des lignes de détection collectives :

Posez un élément terminal R_L spécifique à l'unité centrale dans le dernier déclencheur manuel.

4. En cas d'utilisation de l'unité de commutation MTE320C :

Posez une résistance d'alarme R_A spécifique à l'équipement de contrôle et signalisation (fig. 7).

5. Faites attention au câble d'alimentation lors de l'introduction de l'unité de commutation dans le boîtier arrière (3). Evitez d'écraser le câble d'alimentation.

6. Placez l'unité de commutation avec l'inscription 'TOP' tournée vers le haut dans le boîtier arrière (3) (fig. 3).

7. Enfoncez fermement l'unité de commutation dans le boîtier arrière (3).



AVERTISSEMENT !

Les déclencheurs manuels désactivés empêchent la transmission d'alarmes.

La mise en alarme n'a pas lieu

Identifiez les déclencheurs manuels désactivés ou non opérationnels, ils doivent être pourvus de l'indication "HORS SERVICE" !

8. Placez le couvercle de boîtier (2) sur le boîtier arrière (3).

9. Appuyez fermement le couvercle de boîtier (2) contre le boîtier arrière (3) jusqu'à ce que le couvercle de boîtier (2) s'encliquette de façon audible.

→ Le déclencheur manuel est monté.



Pour de plus amples informations, se référer au document 009757.

Uso previsto

El pulsador manual se utiliza para la activación manual de alarmas en casos de incendio.

Consta de una carcasa FDMH291-x y de una electrónica de pulsador.

Como accesorios puede suministrarse una cubierta protectora FDCM291 (véase Fig. 2).

Preparativos

1. Desprenda la llave (1) de la tapa de la carcasa (2).
Guarde la llave (1) en un lugar seguro (Fig. 1).
2. Determine el (los) orificio(s) de entrada de cables en el fondo de la carcasa (3).
En caso de entrada de cable para montaje empotrado: espacio pretroquelado en el fondo de la carcasa (3) (Fig. 3).
En caso de entrada de cable para montaje en superficie: marcas en las partes superior e inferior del fondo de la carcasa (3) para taladro(s) con un diámetro máx. de 20 mm (Fig. 4).

**¡ADVERTENCIA!****Peligro de lesiones al taladrar orificios**

Observe las normas de seguridad del fabricante de las herramientas.

Montaje

1. Fije el fondo de la carcasa (3) a una altura de 0,9...1,6 m sobre una superficie plana.



¡Cumpla las normas nacionales para la altura de montaje exacta!

2. Introduzca el cable a través del orificio de entrada de cables en el fondo de la carcasa (3) (Fig. 3).
3. En caso de entrada de cable para montaje en superficie, utilice los prensaestopas metálicos para cable M20 x 1,5 y la contratuerca metálica M20 x 1,5 (accesorios) (Fig. 4).
4. Cierre el fondo de la carcasa (3) con la tapa de la carcasa (2) (Fig. 3).

Montaje cubierta protectora FDCM291

1. Con ayuda de la llave (1), retire la tapa de la carcasa (2) del fondo de la carcasa (3) (fig. 5).
2. Retire la pieza de cristal.
3. Pase la cubierta protectora (4) tal y como se muestra en la fig. (8) a través del orificio de la tapa de la carcasa.
4. Inserte los pivotes de la cubierta protectora (4) en las dos cavidades en el lado posterior de la tapa de la carcasa (2).
5. Monte la pieza de cristal.
6. Monte la tapa de la carcasa (2) en el fondo de la carcasa.

Conexión eléctrica de la electrónica de pulsador

1. Con ayuda de la llave (1), retire la tapa de la carcasa (2) del fondo de la carcasa (3). Con esto, presione la llave contra la tapa de la carcasa (2) (Fig. 5).
2. Conecte el cable de alimentación de acuerdo con el diagrama de conexión en los terminales de la electrónica de pulsador (Fig. 6 y 7).



Observe los polos positivos y negativos.

Conecte únicamente un hilo por terminal. Solo así se puede garantizar una conexión libre de problemas durante toda la vida útil del dispositivo.

3. En caso de empleo del pulsador manual en líneas de detectores colectivos:
coloque en el último pulsador manual un fin de línea dependiendo de la unidad de control R_L.
4. Si se usa la electrónica de pulsador FDA221:
coloque una resistencia de alarma dependiendo de la unidad de control R_A (Fig. 7).
5. Preste atención al cable de alimentación al introducir la electrónica de pulsador en el fondo de la carcasa (3). Evite que se aplaste el cable de alimentación.
6. Introduzca la electrónica de pulsador en el fondo de la carcasa (3) con la inscripción 'TOP' orientada hacia arriba (Fig. 3).
7. Presione la electrónica de pulsador en el fondo de la carcasa (3).

**¡ADVERTENCIA!****Los pulsadores manuales desactivados impiden la transferencia de alarmas**

La notificación de la alarma no tiene lugar

¡Señalice los pulsadores manuales que estén desactivados o no funcionen correctamente con el aviso "FUERA DE SERVICIO"!

8. Coloque la tapa de la carcasa (2) en el fondo de la carcasa (3).
 9. Presione la tapa de la carcasa (2) en el fondo de la carcasa (3) hasta que aquella (2) encaje de forma audible.
- El pulsador manual está montado.



Para más información, consulte el documento 009757.

Montaggio

Destinazione d'uso

Il pulsante manuale serve per l'attivazione manuale degli allarmi in caso di incendio.

Consiste di un contenitore FDMH291-x e di un'unità interna pulsante.

Come accessorio può essere fornito un coperchio protettivo FDCM291 (vedere Fig. 2).

Preparazione

1. Staccare la chiave (1) dal coperchio contenitore (2). Conservare la chiave (1) in un posto sicuro (Fig. 1).
2. Individuare le aperture per l'alimentazione nel contenitore (3).
In caso di entrata cavo nel montaggio ad incasso: punto per praticare le aperture nel contenitore (3) (Fig. 3).
In caso di entrata cavo nel montaggio a parete: segni sulla parte superiore e inferiore del contenitore (3) per fori con diametro max. di 20 mm (Fig. 4).



AVVERTENZA!

Pericolo di lesioni durante la foratura

Osservare le istruzioni di sicurezza del produttore di utensili.

Montaggio

1. Fissare il contenitore (3) su una superficie piana a un'altezza di 0,9...1,6 m.



Osservare le norme nazionali per l'altezza di montaggio esatta!

2. Inserire il cavo nel contenitore (3) attraverso l'apertura per l'alimentazione (Fig. 3).
3. Nell'entrata cavo nel montaggio a parete, utilizzare i pressacavi metallici M20 x 1,5 e il controdado in metallo M20 x 1,5 (accessorio) (Fig. 4).
4. Chiudere il contenitore (3) con il coperchio contenitore (2) (Fig. 3).

Montaggio coperchio protettivo FDCM291

1. Con la chiave (1) staccare il coperchio (2) dal contenitore (3) (Fig. 5).
2. Rimuovere il componente in vetro.
3. Introdurre il coperchio protettivo (4) nel coperchio contenitore, passando per l'apertura come illustrato nella Fig. (8).
4. Inserire i perni del coperchio protettivo (4) nei due incavi sul retro del coperchio contenitore (2).

5. Montare il componente in vetro.
6. Montare il coperchio (2) sul contenitore.

Collegamento elettrico dell'unità interna pulsante

1. Con la chiave (1), sfilare il coperchio contenitore (2) dal contenitore (3), premendo la chiave contro il coperchio contenitore (2) (Fig. 5).
2. Collegare la linea di alimentazione ai morsetti nell'unità interna pulsante secondo lo schema di collegamento (Fig. 6 e 7).



Fare attenzione ai poli positivi e negativi.

Collegare soltanto un filo per ogni morsetto. Solo in questo modo si può garantire un collegamento senza interferenze per l'intera durata utile dell'apparato.

3. In caso di utilizzo del pulsante manuale su linee di rivelatori collettivi:
nell'ultimo pulsante manuale, montare un fine linea R_L dipendente dalla centrale.
4. In caso di utilizzo di un'unità interna pulsante MTE320C:
inserire una resistenza di allarme R_A dipendente dalla centrale (Fig. 7).
5. Quando si inserisce l'unità interna pulsante nel contenitore (3), fare attenzione alla linea di alimentazione. Evitare di schiacciare la linea di alimentazione.
6. Inserire l'unità interna pulsante nel contenitore (3) con la dicitura 'TOP' rivolta verso l'alto (Fig. 3).
7. Spingere l'unità interna pulsante a fondo nel contenitore (3).



AVVERTENZA!

I pulsanti manuali disattivati non trasmettono gli allarmi

L'allarme non scatta

Contrassegnare i pulsanti manuali disattivati o non funzionali con l'avviso "FUORI SERVIZIO"!

8. Applicare il coperchio contenitore (2) sul contenitore (3).
 9. Spingere il coperchio contenitore (2) a fondo sul contenitore (3) finché il coperchio contenitore (2) scatta in posizione con un clic.
- Il pulsante manuale è montato.



Per maggiori informazioni, si rimanda al documento 009757.

Kullanım amacı

Yangın alarm butonu, bir yangın durumunda manuel olarak alarm verir.

FDMH291-x kodlu bir kapaktan ve bir anahtarlama ünitesinden oluşur.

FDCM291 kodlu koruyucu kapak, aksesuar olarak temin edilebilir (bk. Şek. 2).

Hazırlık

1. Anahtarı (1) muhafaza kapağından (2) kırarak çıkarın. Anahtarı (1) güvenli bir yerde muhafaza edin (Şek. 1).
2. Arka kutudaki (3) giriş açıklıklarını belirleyin. Gömme montajlı kablo girişi: Arka kutuda (3) kırılma noktası (Şek. 3). Açıkta kablo girişi: Maksimum 20 mm çapa sahip delik(ler) için arka kutunun (3) üstünde ve altında işaretler (Şek. 4).



UYARI!

Delme sırasında yaralanma tehlikesi

Alet üreticisinin güvenlik uyarılarına uyun.

Kurulum

1. Arka kutuyu (3) 0,9...1,6 m yükseklikte düz bir yüzeye monte edin.



Kesin kurulum yüksekliği için ülkeye özel yönetmeliklere uyun!

2. Kabloyu giriş açıklığından arka kutuya doğru çekin (3) (Şek. 3).
3. Yüzeye monte kablo girişi için, M20 x 1.5 metal kontra somunlu M20 x 1.5 (aksesuar) metal kablo rakorları kullanın (Şek. 4).
4. Arka kutuyu (3) muhafaza kapağıyla (2) kapatın (Şek. 3).

FDMC291 kodlu koruyucu kapağın kurulumu

1. Muhafaza kapağını (2) öne doğru ve arka kutudan (3) çıkarmak için anahtarı (1) kullanın (Şek. 5).
2. Cam ek parçasını çıkarın.
3. Koruyucu kapağı (4), Şekil (8)'de gösterildiği gibi muhafaza kapağındaki açıklıktan geçirin.
4. Koruyucu kapak (4) için pivot pimlerini muhafaza kapağının (2) arka tarafındaki iki girintiye yerleştirin.

5. Cam ek parçasını takın.
6. Muhafaza kapağını (2) arka kutuya takın.

Anahtarlama ünitesinin elektriğe bağlanması

1. Muhafaza kapağını (2) öne doğru ve arka kutudan (3) çıkarmak için anahtarı (1) kullanın. Bunu yaparken, anahtarı muhafaza kapağına (2) doğru bastırın (Şek. 5).
2. Besleme hattını, bağlantı şemasına göre anahtarlama ünitesindeki (Şekil 6 ve 7) terminallere bağlayın.



Pozitif ve negatif kutuplara dikkat edin.

Terminal başına yalnızca bir kablo bağlayın. Bu, cihazın tüm kullanım ömrü boyunca bağlantının hatasız olmasını sağlamanın tek yoludur.

3. Konvansiyonel dedektör devrelerinde manuel çekme istasyonunu kullanırken: Son manuel çekme istasyonuna kontrol paneline özel bir devre sonu R_L'si takın.
4. MTE320C anahtarlama ünitesini kullanırken: Kontrol paneline özel bir alarm direnci R_A takın (Şek. 7).
5. Anahtarlama ünitesini arka kutuya (3) takarken besleme hattına dikkat edin. Besleme hattını ezmekten kaçının.
6. Anahtarlama ünitesini 'TOP' kelimesi yukarı bakacak şekilde arka kutuya (2) takın (Şek. 3).
7. Anahtarlama ünitesini arka kutuya (3) sıkıca bastırın.



UYARI!

Yangın alarm butonlarının devre dışı bırakılması, alarmların iletilmesini önler

Alarm gerçekleşmez



Devre dışı bırakılan veya çalışmayan yangın alarm butonlarını "KULLANIMDA DEĞİL" ile işaretleyin!

8. Muhafaza kapağını (2) arka kutuya (3) yerleştirin.
 9. Muhafaza kapağını (2), kapağın (2) yerine oturduğunu duyana kadar arka kutuya (3) sıkıca bastırın.
- Yangın alarm butonu kurulmuştur.

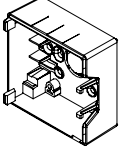
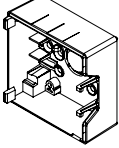
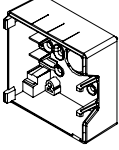
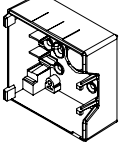
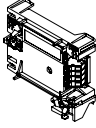
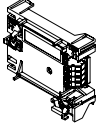
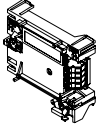
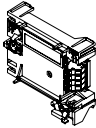

Ayrıntılı bilgi için 009757 numaralı belgeye bakın.

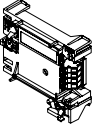
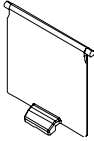
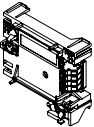
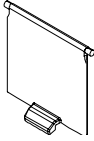
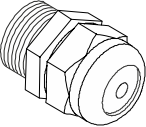
en	de	fr	es	it	tr
Details for ordering	Bestell-angaben	Détails pour passer commande	Datos de pedido	Dati per l'ordinazione	Sipariş bilgileri
FDMH291-R 	A5Q00002217	en Back box red de Gehäuse rot fr Boîtier rouge es Carcasa roja it Contenitore rosso tr Kırmızı arka kutu			
FDMH291-Y 	A5Q00004979	en Back box yellow de Gehäuse gelb fr Boîtier jaune es Carcasa amarilla it Contenitore giallo tr Sarı arka kutu			
FDMH291-B 	A5Q00004980	en Back box blue de Gehäuse blau fr Boîtier bleu es Carcasa azul it Contenitore blu tr Mavi arka kutu			
FDMH291-G 	A5Q00004981	en Back box green de Gehäuse grün fr Boîtier vert es Carcasa verde it Contenitore verde tr Yeşil arka kutu			
FDME221 	A5Q00002451	en Switching unit de Schaltungseinsatz fr Unité de commutation es Electrónica de pulsador it Unità interna pulsante tr Anahtarlama ünitesi			
DMA1101 	A5Q00005578	en Switching unit de Schaltungseinsatz fr Unité de commutation es Electrónica de pulsador it Unità interna pulsante tr Anahtarlama ünitesi			
DMA1131 	A5Q00005579	en Switching unit de Schaltungseinsatz fr Unité de commutation es Electrónica de pulsador it Unità interna pulsante tr Anahtarlama ünitesi			
DMA1151 	A5Q00005580	en Switching unit de Schaltungseinsatz fr Unité de commutation es Electrónica de pulsador it Unità interna pulsante tr Anahtarlama ünitesi			

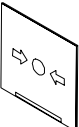
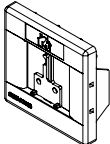
MTE320C	A5Q00005577	en Switching unit de Schaltungseinsatz fr Unité de commutation es Electrónica de pulsador it Unità interna pulsante tr Anahtarlama ünitesi
		
FDCM291	A5Q00001644	en Protective cover de Schutzdeckel fr Couvercle es Cubierta protectora it Coperchio protettivo tr Koruyucu kapak
		
MTE320C	A5Q00005577	en Switching unit de Schaltungseinsatz fr Unité de commutation es Electrónica de pulsador it Unità interna pulsante tr Anahtarlama ünitesi
		
FDCM291	A5Q00001644	en Protective cover de Schutzdeckel fr Couvercle es Cubierta protectora it Coperchio protettivo tr Koruyucu kapak
		
-	A5Q00004478	en Metal cable gland M20 x 1.5 de Metall-Kabelverschraubung M20 x 1,5 fr Presse-étoupe métallique M20 x 1,5 es Prensaestopas metálico para cable M20 x 1,5 it Passacavo metallico M20 x 1,5 tr Metal kablo rakoru M20 x 1.5
		
-	A5Q00004479	en Counter nut M20 x 1.5 de Gegenmutter M20 x 1,5 fr Contre-écrou M20 x 1,5 es Contratuerca M20 x 1,5 it Controdado M20 x 1,5 tr Kontra somun M20 x 1.5
		
FDMG291	A5Q00002122	en Glass insert de Glaseinsatz fr Insert en verre es Pieza de cristal it Componente in vetro tr Cam ek parçası
		
FDMK291	A5Q00001643	en Housing cover with key de Gehäusedeckel mit Schlüssel fr Couvercle de boîtier avec clef es Tapa de la carcasa con llave it Coperchio contenitore con chiave tr Anahtarlı muhafaza kapağı
		



009757



siemens.com 



downloads.siemens.com



FDM221

Issued by
Siemens Switzerland Ltd.
Smart Infrastructure
Global Headquarters
Theilerstrasse 1a
CH-6300 Zug
Tel. +41 58 – 724 24 24
www.siemens.com/buildingtechnologies

© Siemens Switzerland Ltd, 2007
Technical specifications and availability subject to change without notice.